

# KEYLESS WORLD



## MOBILEKEY

### Catalogue des produits

Solution de fermeture numérique pour petites installations jusqu'à 20 portes



La sécurité optimale sans clé

**Simons Voss**  
technologies

# LA CLÉ RÉINVENTÉE

---

Fermer sans clé -  
Confort et sécurité en provenance d'un même support



Pour les voitures, la clé électronique est un standard de longue date. Grâce à MobileKey de SimonsVoss, l'ouverture et la fermeture électroniques fonctionnent également pour les entités ayant jusqu'à 20 portes.

Démarrez avec un monde sans clé : MobileKey remplace la clé mécanique par un transpondeur numérique, un clavier PinCode ou un smartphone. Utilisez des cylindres de fermeture numérique à la place des cylindres de fermeture mécanique. Sans câble et sans perçage. Vous configurez le système à l'aide d'une application Web gratuite et votre nouvelle installation de fermeture est créée !

Cette solution complète et sécuritaire couvre jusqu'à 20 portes et jusqu'à 100 utilisateurs. Mobile Key convainc par sa simplicité d'utilisation et sa rentabilité.

SimonsVoss a déjà installé  
plus d'un million de cylindres de fermeture numérique.  
Êtes-vous prêt à tester ?

Les experts de GIT  
recommandent la solution !  
En 2018, MobilkeKey a été récompensé  
par le prix « GIT Security Award ».



# GÉRER LES ACCÈS EN LIGNE

---

Le contrôle des accès d'aujourd'hui - individuel, intuitif, innovant



**Vous voulez savoir qui entre et sort de votre bâtiment ? Utilisez votre ordinateur compatible avec internet, votre tablette ou votre smartphone pour créer vos plans de fermeture personnels. Avec notre application Web, tout cela s'effectue en seulement quelques clics. Les données sont ensuite transmises sur le cylindre de porte numérique. Tout simplement.**

**Clé perdue ? Un événement qui se passe des millions de fois par an en France ; cela ne doit plus être un risque pour vous. Si un transpondeur est perdu, vous le bloquez en seulement quelques secondes. Configurer un nouvel identifiant ne prend que quelques minutes.**

## MOBILE KEY VOUS OFFRE ENCORE PLUS DE CONFORT ET DE FONCTIONNALITÉS.

### // Plans horaires et consignation

Les plages horaires vous permettent de décider qui a accès, où et quand. Les historiques vous permettent de voir qui a accédé à quelle pièce à tout instant.

### // DoorMonitoring – la plus petite surveillance des portes au monde

Les capteurs intégrés dans le cylindre surveillent les états de la porte et les consignent. Ouverte, fermée, non verrouillée, verrouillée sur un ou deux tours, ouverte trop longtemps – les informations décisives sont transmises en temps réel.

### // Messages automatisés

La gestion des événements et alarmes prédéfinis sont automatiquement envoyés par messages « Push » sur le smartphone ou par e-mail.

### // Key4Friends

Les autorisations d'accès temporaires par exemple pour prestataires de service, clients et invités, peuvent, dans la version en ligne de MobileKey, être envoyées par e-mail. Votre Key4Friends est valable pendant 6 mois et peut être modifié aussi souvent que vous le souhaitez.

Gestion des événements en temps réel et affichage des messages.  
Grâce à l'application MobileKey, la gestion du système peut être effectuée  
à tout moment et en tout lieu.  
Choisir la fermeture numérique garantit la capacité d'agir.

# NOUVELLE INSTALLATION DE FERMETURE EN SEULEMENT QUELQUES CLICS

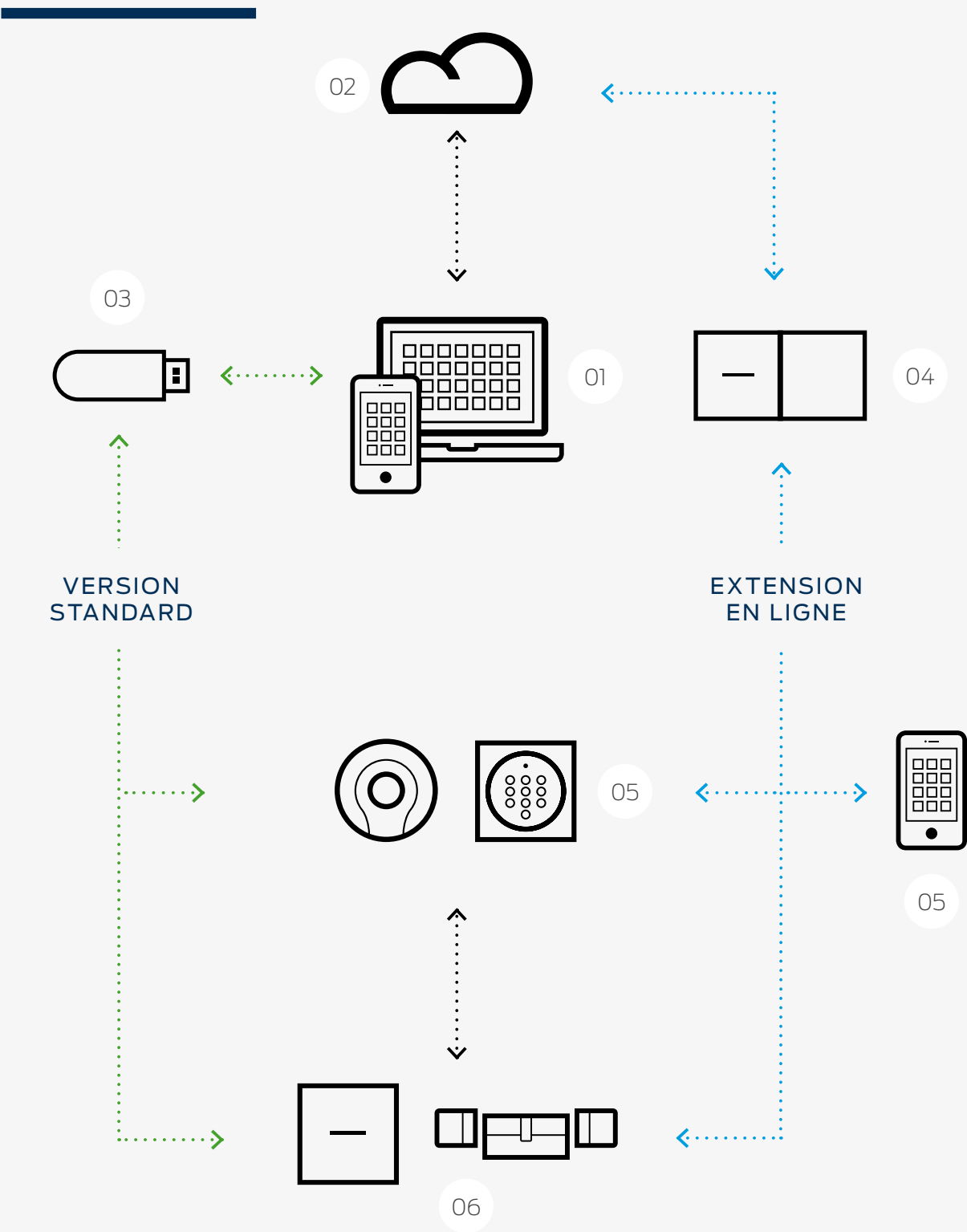

#### // 01. Application Web

MobileKey est configuré et géré via l'application Web. L'application est disponible pour tous les appareils compatibles avec Internet, à savoir les ordinateurs PC & Mac, tablettes, smartphones. Vous attribuez les droits d'accès en seulement quelques clics. Modifiables à tout moment. Un véritable jeu d'enfant.

#### // 02. Serveur SimonsVoss

Les données de l'application Web sont transmises au serveur SimonsVoss, elles y sont ensuite enregistrées en tant que plan de fermeture, puis répertoriées dans l'application Web. Automatiquement - vous n'avez rien à faire.

#### // 03. Version standard

Vous transmettez les données à vos transpondeurs et composants de fermeture à l'aide de l'appareil de programmation. Votre système est ainsi prêt à être utilisé.

#### // 04. En option : extension en ligne

Dans la version en ligne, vos composants de fermeture en réseau ou le clavier PinCode (en ligne) sont raccordés directement au serveur au moyen d'un SmartBridge. Ainsi, la configuration du système et les modifications des autorisations sont effectuées en temps réel. Contrôle total - partout et à tout moment.

#### // 05. Radiocommande en tant que supports d'identification

Fermer sans clé mécanique - par transpondeur, clavier à PinCode ou par smartphone (en ligne). Entrer dans le monde de la fermeture numérique est désormais si simple.

#### // 06. Composants de fermeture

Chaque pression sur votre clé radio permet d'envoyer les autorisations d'accès qui sont sauvegardées sur celle-ci, sur le cylindre numérique ou le SmartRelais correspondant. Si l'autorisation est validée, la porte ou le portail s'ouvre.



#### // Qualité « Made in Germany »

Notre excellent niveau de sécurité a été confirmé par des tests indépendants. Hébergement par SimonsVoss, service Web audité et cryptage de bout en bout.

# Transpondeur MobileKey

Dans le système MobileKey, le transpondeur est la clé électronique. Grâce à sa pile hautement performante, le transpondeur peut actionner jusqu'à 400 000 fermetures. La « clé » numérique communique avec les cylindres de fermeture électronique par radio ; ces derniers ne pouvant être actionnés que si l'autorisation est valide. En cas de perte, le transpondeur peut être bloqué en un clin d'œil.

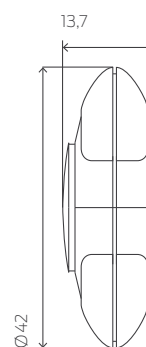

Dimensions en mm

## Données techniques

- :: Boîtier en plastique noir (polyamide)
- :: Dimensions : 42 x 13,7 mm (Ø x h)
- :: Indice de protection IP 65
- :: Portée de lecture typique : jusqu'à 40 cm du cylindre de fermeture
- :: Type de piles : 1 x CR2032 3V lithium
- :: Durée de vie des piles :  
jusqu'à 400 000 manoeuvres ou jusqu'à dix ans en mode veille
- :: Plage de température : -25 °C à +65 °C
- :: Classe environnementale : III
- :: Jusqu'à 4 installations de fermeture MobileKey ou système 3060 (G2)

## Description

## Code de commande

Transpondeur MobileKey avec bouton bleu

MK.TRA2.G2

Transpondeur de commutation avec deux câbles de connexion pour pouvoir le commander via un contact sans potentiel d'un appareil externe

TRA2.G2.SCHALT



# Clavier PinCode MobileKey

Ouvrez les portes au moyen d'un code de quatre à huit chiffres. Vous pouvez monter le clavier à PinCode extra-plat à l'intérieur et à l'extérieur et même sur du verre. Gagnez du temps et de l'argent en attribuant par exemple un code spécial à la porte d'entrée.

Dans la version en réseau (MK.PINCODE.ONLINE), les PIN utilisateurs peuvent également être modifiés et gérés en ligne via l'application Web. La liaison radio du SmartBridge permet d'installer le clavier même en l'absence de cylindre ou de SmartRelais sur place. L'ouverture a lieu une fois que le SmartBridge a procédé à la vérification sur le serveur.

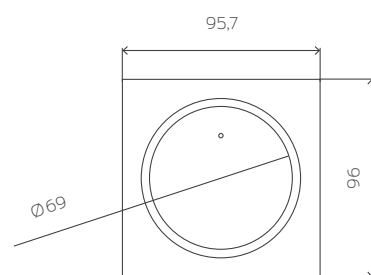

Dimensions en mm

## Données techniques

- :: Boîtier en plastique ABS gris argent
- :: Dimensions : 96 x 95,7 x 14 mm (H x l x P)
- :: Poids : env. 100 g piles incluses
- :: Classe de protection : IP 65
- :: Portée de lecture typique : jusqu'à 40 cm du cylindre de fermeture et jusqu'à 120 cm du SmartRelais (MK.TRA.PINCODE) / Portée de lecture typique : jusqu'à 30 m à 868 MHz avec le SmartBridge (MK.PINCODE.ONLINE)
- :: Types de piles : 2 x CR2032 3 V lithium (MK.TRA.PINCODE) / 4 x CR2032 3 V lithium (MK.PINCODE.ONLINE)
- :: Durée de vie de la pile : jusqu'à 100 000 manœuvres ou jusqu'à 10 ans en mode veille (MK.TRA.PINCODE) / jusqu'à 500 000 manœuvres ou jusqu'à 12 ans en mode veille (MK.PINCODE.ONLINE)
- :: Système d'alerte pile faible à 2 niveaux
- :: Plage de température : -25 °C à +65 °C
- :: Nombre d'utilisateurs du clavier : 3 PIN différents,
- :: Montage en saillie sans câblage

## Description

## Code de commande

Clavier à PinCode MobileKey

MK.TRA.PINCODE

Clavier PinCode en ligne MobileKey  
Version avec nœud de réseau intégré pour mise en réseau

MK.PINCODE.ONLINE

# Mesurer, Définir et utiliser.

Avant de commander le cylindre de fermeture, il est impératif de mesurer la taille du cylindre. Les dimensions intérieure et extérieure sont nécessaires. Les mesures doivent être prises à l'aide d'un mètre ou d'un outil de mesure de l'axe de la vis de fixation du cylindre à l'extrémité des plaques ou des rosaces.

Le cylindre peut être commandé par rallongement de 5 mm. Par exemple 35 ou 40 mm. Le corps du cylindre doit dépasser le moins possible de la porte. Si la longueur extérieure est par exemple de 38 mm, vous devrez alors commander un cylindre de 40 mm de longueur extérieure.

Si la dimension extérieure est de 40 mm et la dimension intérieure de 35 mm, ces dimensions feront alors partie du code de commande :  
MK.Z4.40-35.FD.FH.ZK.G2.

Pour pouvoir monter le cylindre DoorMonitoring, vous devez commander une vis de maintien intelligente de longueur adaptée. Pour ce faire, la dimension de l'axe de la porte est indispensable.

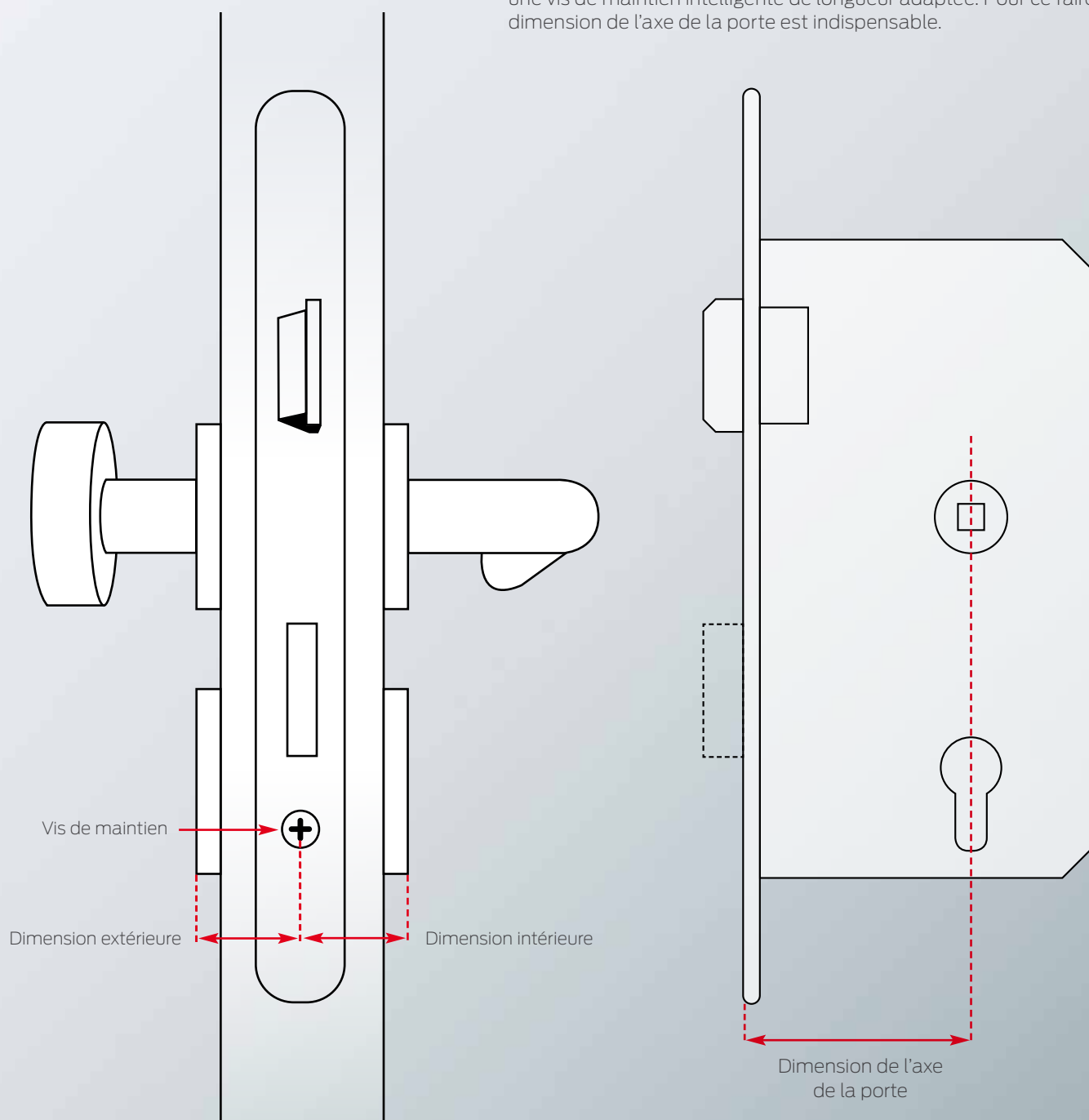

# Cylindre numérique profil européen double bouton MobileKey

Le cylindre de fermeture – Votre fermeture numérique.  
Sans câble, installation rapide sans perçage, beau design :  
le multi-talent pour une grande variété d'utilisations.

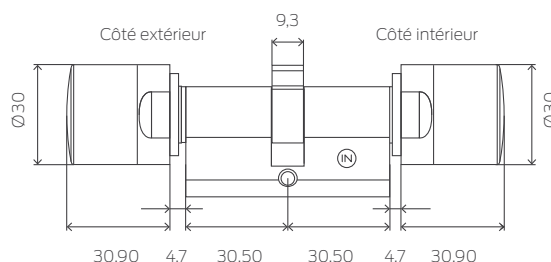

## Données techniques

- ⌘ Cylindre standard de profil européen conformément aux normes DIN 18252 / EN 1303 / DIN EN 15684, boutons en acier inoxydable en rotation libre des deux côtés
- ⌘ Diamètre du bouton : 30 mm
- ⌘ Longueurs de base : 30 – 30 mm (dimensions extérieure/intérieure)
- ⌘ Longueur totale de plus de 100 mm jusqu'à 140 mm (max. 90 mm sur un côté), sans supplément
- ⌘ Indice de protection IP 54, version étanche : IP 66
- ⌘ Type de piles : 2 x Lithium CR2450 3V
- ⌘ Durée de vie de la pile : jusqu'à 300 000 fermetures ou jusqu'à dix ans en mode veille
- ⌘ Plage de température : en service : -25 °C à +65 °C  
stockage de -35 °C à +50 °C
- ⌘ 500 accès enregistrables

## Variantes de produit

Cylindre numérique à double bouton et profil européen MobileKey – FD,  
rotation libre des deux côtés, boutons en acier inoxydable  
Version avec nœud de réseau intégré pour mise en réseau

Version multi-enclenchements, pour utilisation sur les portes  
à verrouillage multiple, à partir de la dimension 35 – 30 mm  
Version avec nœud de réseau intégré pour mise en réseau

Version étanche, indice de protection IP 66, à partir de la longueur 30 – 35 mm,  
Version avec nœud de réseau intégré pour mise en réseau  
(ne convient pas aux verrouillages multiples à transmission.  
Alternative, voir cylindre antipanique DM.AP2)

Cylindre à double bouton à profil européen MobileKey – DoorMonitoring  
pour connaître l'état des portes, à partir de la longueur 30 – 35 mm,  
rotation libre des deux côtés, avec nœud de réseau intégré pour mise en réseau. Attention : Ne convi-  
ent pas aux serrures à verrouillage multiple (serrures de transmission).

Vis de fixation intelligente équipée de capteurs pour emploi avec le  
cylindre DoorMonitoring. L'axe de la serrure est à préciser pour la  
commande de la vis de maintien intelligente. Pouvant être commandé  
par rallongement de 5 mm, de 25 mm jusqu'au maximum 70 cm

## Code de commande

MK.Z4.aa-ii.FD.FH.ZK.G2

MK.Z4.aa-ii.FD.FH.LN.ZK.G2

MK.Z4.aa-ii.FD.MR.FH.ZK.G2

MK.Z4.aa-ii.FD.MR.FH.LN.ZK.G2

MK.Z4.aa-ii.FD.WP.FH.ZK.G2

MK.Z4.aa-ii.FD.WP.FH.LN.ZK.G2

MK.Z4.aa-ii.DM.FD.FH.ZK.G2

Z4.DM.xx.SCREW

# Cylindre numérique profil européen double bouton MobileKey – commande à bouton

Identique au cylindre standard mais avec une commande du bouton des deux côtés ; peut donc être commandé de l'intérieur sans transpondeur. Particulièrement adapté pour les portes extérieures et d'entrée.

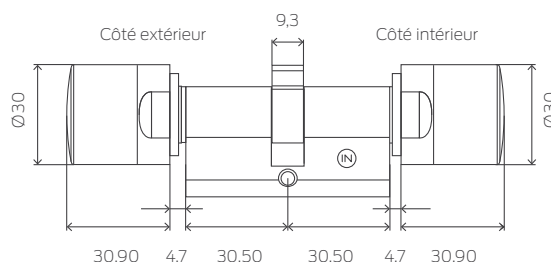

Dimensions en mm

## Données techniques

- :: Cylindre standard de profil européen conformément aux normes : DIN 18252 / EN 1303 / DIN EN 15684
- :: Diamètre du bouton : 30 mm
- :: Longueurs de base : 30 – 30 mm (dimensions extérieure / intérieure)
- :: Longueur totale de plus de 100 mm jusqu'à 140 mm (max. 90 mm sur un côté), sans supplément

- :: Classe de protection : IP 54
- :: Types de piles : 2 x Lithium CR2450 3V
- :: Durée de vie de la pile : jusqu'à 300 000 fermetures ou jusqu'à dix ans en mode veille
- :: Plage de température : en service : -25 °C à +65 °C  
stockage de -35 °C à +50 °C
- :: 500 accès enregistrables

## Variantes de produit

Cylindre à double bouton de profil européen MobileKey – commande à bouton en rotation libre des deux côtés, pouvant être commandé de l'intérieur sans transpondeur, boutons en acier inoxydable  
Version avec nœud de réseau intégré pour mise en réseau

Version multi-enclenchements, pour utilisation sur les portes à verrouillage multiple, à partir de la dimension 35 – 30 mm  
Version avec nœud de réseau intégré pour mise en réseau

Cylindre à double bouton à profil européen MobileKey – DoorMonitoring  
Connaitre l'état des portes avec commande à bouton, à partir de la longueur 30 – 35 mm, en rotation libre des deux côtés, nœud de réseau intégré, (ne convient pas aux verrouillages multiples à transmission.  
Alternative, voir cylindre antipanique DM.AP2)

Vis de fixation intelligente équipée de capteurs pour emploi avec le cylindre DoorMonitoring. L'axe de la serrure est à préciser pour la commande de la vis de maintien intelligente. Peut être commandée par rallongement de 5 mm de 25 mm jusqu'à 70 mm max.

## Code de commande

MK.Z4.aa-ii.FD.TS.FH.ZK.G2

MK.Z4.aa-ii.FD.TS.FH.LN.ZK.G2

MK.Z4.aa-ii.FD.TS.MR.FH.ZK.G2

MK.Z4.aa-ii.FD.TS.MR.FH.LN.ZK.G2

MK.Z4.aa-ii.DM.FD.TS.FH.ZK.G2

Z4.DM.xx.SCREW

# Cylindre numérique double bouton profil européen MobileKey – Anti-panique

Le cylindre anti-panique a été spécialement développé pour une utilisation sur les portes pour issues de secours et d'urgence. Le cylindre anti-panique est en rotation libre des deux côtés de sorte que la serrure peut être verrouillée et déverrouillée des deux côtés au moyen d'un transpondeur autorisé. En situation de panique, la porte peut quand même être ouverte grâce à la fonction de la serrure anti-panique. Il doit être intégré uniquement dans des serrures pour lesquelles il est homologué.

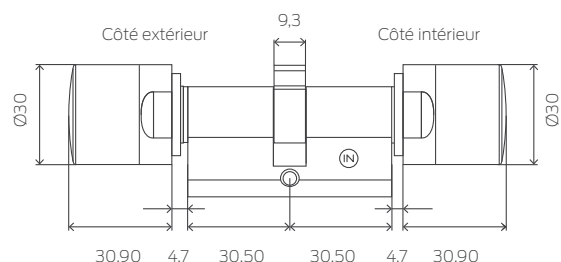

Dimensions en mm

## Données techniques

- :: Cylindre anti-panique profil européen selon DIN 18252 / EN1303 / DIN EN 15684
- :: Diamètre du bouton : 30 mm
- :: Longueurs de base : 30 - 30 mm (dimensions extérieure/intérieure)
- :: Longueur totale jusqu'à 140 mm (max. 90 mm sur un côté) ; sans supplément

- :: Classe de protection : IP 54
- :: Types de piles : 2 x Lithium CR2450 3V
- :: Durée de vie de la pile : jusqu'à 300 000 fermetures ou jusqu'à dix ans en mode veille
- :: Plage de température : en service : -25 °C à +65 °C
- :: 3 000 accès mémorisables
- :: 500 accès enregistrables

## Variantes de produit

Cylindre à double bouton profil européen MobileKey – Anti-panique pour une utilisation dans des serrures anti-panique, en rotation libre des deux côtés, boutons en acier inoxydable  
Version avec nœud de réseau intégré pour mise en réseau

Version étanche, classe de protection IP 66

Version avec nœud de réseau intégré pour mise en réseau

Cylindre à double bouton à profil européen MobileKey – Anti-panique – DoorMonitoring pour connaître l'état des portes, à partir de la longueur 30 – 35 mm, rotation libre des deux côtés, avec nœud de réseau intégré pour mise en réseau, sans surveillance du pêne, adapté à toutes les serrures typiques à verrouillage multiple

Cylindre à double bouton à profil européen MobileKey – Anti-panique – DoorMonitoring comme décrit ci-dessus, mais avec commande à bouton

Vis de fixation intelligente équipée de capteurs pour emploi avec le cylindre DoorMonitoring. (description, voir la page précédente)

## Code de commande

MK.Z4.aa-ii.AP2.FD.FH.ZK.G2

MK.Z4.aa-ii.AP2.FD.FH.LN.ZK.G2

MK.Z4.aa-ii.AP2.FD.FH.WP.ZK.G2

MK.Z4.aa-ii.AP2.FD.FH.WP.LN.ZK.G2

MK.Z4.aa-ii.DM.AP2.FD.FH.ZK.G2

MK.Z4.aa-ii.DM.AP2.FD.TS.FH.ZK.G2

Z4.DM.xx.SCREW

# Cylindre numérique profil européen double bouton MobileKey – Comfort

Cylindre en version Comfort (système électronique à l'extérieur ; ne pas utiliser de transpondeur depuis l'intérieur étant donné que le bouton est accouplé.)

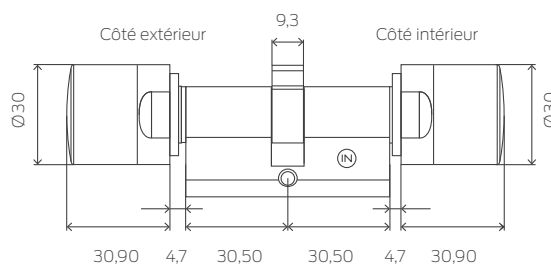

Dimensions en mm

## Données techniques

- :: Cylindre standard de profil européen conformément aux normes : DIN 18252 / EN 1303 / DIN EN 15684
- :: Diamètre du bouton : 30 mm
- :: Longueurs de base : 30 - 30 mm (dimensions extérieure/intérieure)
- :: Longueur totale : jusqu'à 140 mm (max. 90 mm sur un côté), sans supplément

- :: Classe de protection : IP 54
- :: Types de piles : 2 x Lithium CR2450 3V
- :: Durée de vie de la pile : jusqu'à 300 000 fermetures ou jusqu'à dix ans en mode veille
- :: Plage de température : en service : -25 °C à +65 °C  
stockage entre -35 °C à +50 °C
- :: 500 accès enregistrables

## Variantes de produit

Cylindre à double bouton de profil européen MobileKey – Comfort  
Longueurs 30 – 30 mm,  
Système électronique à l'extérieur ; ne pas utiliser de transpondeur depuis l'intérieur étant donné que le bouton est accouplé,  
Boutons en acier inoxydable  
Version avec nœud de réseau intégré pour mise en réseau

Version étanche, indice de protection IP 66  
(Longueurs 30 – 30 bouton seulement)  
Version avec nœud de réseau intégré pour mise en réseau

## Code de commande

MK.Z4.ee-ii.CO.ZK.G2

MK.Z4.ee-ii.CO.LN.ZK.G2

MK.Z4.ee-ii.CO.WP.ZK.G2

MK.Z4.ee-ii.CO.WP.LN.ZK.G2

# Demi-cylindre numérique Profil européen MobileKey

Le cylindre de fermeture numérique est disponible dans plusieurs variantes, également en tant que demi-cylindre. Il vous propose des solutions pour toutes les portes se trouvant à l'extérieur par ex. pour l'utilisation sur des portes de garages ou des interrupteurs à clé.

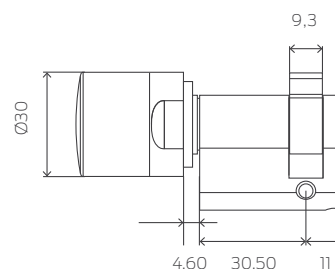

Dimensions en mm

## Données techniques

- :: Cylindre standard de profil européen conformément aux normes DIN 18252 / EN 1303 / DIN EN 15684
- :: Diamètre du bouton : 30 mm
- :: Longueurs de base : 30 – 10 mm
- :: Longueur totale : max. 100 mm (côté extérieur max. 90 mm), sans supplément
- :: Classe de protection IP 66
- :: Types de piles : 2 x Lithium CR2450 3V
- :: Durée de vie de la pile : jusqu'à 300 000 fermetures ou jusqu'à dix ans en mode veille
- :: Plage de température : en service : -25 °C à +65 °C  
stockage entre -35 °C à +50 °C
- :: 500 accès enregistrables

## Variantes de produit

Demi-cylindre numérique de profil européen MobileKey, version étanche, Classe de protection IP 66 (bouton), bouton non démontable, Bouton en acier inoxydable  
Version avec nœud de réseau intégré pour mise en réseau

Version multi-enclenchement, bouton démontable, version étanche, Classe de protection IP 66 (bouton de porte)  
Version avec nœud de réseau intégré pour mise en réseau

## Code de commande

MK.Z4.aa-10.HZ.WP.ZK.G2

MK.Z4.aa-10.HZ.WP.LN.ZK.G2

MK.Z4.aa-10.HZ.MR.WP.ZK.G2

MK.Z4.aa-10.HZ.MR.WP.LN.ZK.G2

# Cylindre numérique ovale scandinave MobileKey

Le cylindre de fermeture numérique est également disponible pour les portes avec profil ovale scandinave.

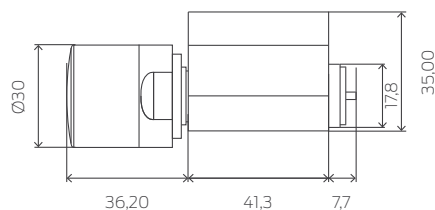

Dimensions en mm

## Données techniques

- :: Cylindre de profil ovale scandinave
- :: Diamètre du bouton : 30 mm
- :: Longueurs de base : variante pour le côté extérieur : 41,3 mm, pour la version pour le côté intérieur : 30 mm
- :: Longueur totale : max. 86,3 mm, longueurs spéciales sur demande
- :: Classe de protection : bouton intérieur IP 54, version étanche du cylindre pour le côté intérieur IP66

- :: Type de piles : 2 x Lithium CR2450 3V
- :: Durée de vie de la pile : jusqu'à 300 000 fermetures ou jusqu'à dix ans en mode veille
- :: Plage de température : en service : -25 °C à +65 °C  
3 000 accès mémorisables
- :: 500 accès enregistrables

## Variantes de produit

## Code de commande

Cylindre numérique ovale scandinave MobileKey, pour le côté extérieur, longueur 41,3 mm, Bouton en acier inoxydable  
Version avec nœud de réseau intégré pour mise en réseau

MK.Z4.SO.A40.ZK.G2

MK.Z4.SO.A40.LN.ZK.G2

Cylindre numérique ovale scandinave MobileKey pour le côté extérieur, version étanche, longueur 41,3 mm, Bouton en acier inoxydable  
Version avec nœud de réseau intégré pour mise en réseau

MK.Z4.SO.A40.WP.ZK.G2

MK.Z4.SO.A40.WP.LN.ZK.G2

Cylindre numérique ovale scandinave 3061, pour le côté intérieur, utilisable sans transpondeur, longueur 31,9 mm, Bouton en acier inoxydable

Z4.SO.I30



# Cylindre numérique double bouton rond suisse – Comfort MobileKey

Cylindre de fermeture numérique pour portes avec profil rond suisse.

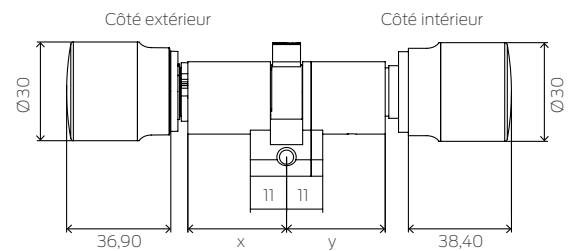

Dimensions en mm

## Données techniques

- ⌘ Cylindre rond suisse conformément aux normes DIN 18252 / EN 1303 / DIN EN 15684, boutons en acier inoxydable, bouton intérieur pouvant être commandé sans transpondeur
- ⌘ Diamètre du bouton : 30 mm
- ⌘ Longueurs de base : 30 - 30 mm (dimensions extérieure/intérieure)
- ⌘ Longueur totale de plus de 100 mm jusqu'à 140 mm (max. 90 mm sur un côté) ; sans supplément
- ⌘ Classe de protection IP 54, version étanche : IP 66
- ⌘ Type de piles : 2 x Lithium CR2450 3V
- ⌘ Durée de vie de la pile : jusqu'à 300 000 fermetures ou jusqu'à dix ans en mode veille
- ⌘ Plage de température : en service : -25 °C à +65 °C  
3 000 accès mémorisables
- ⌘ 500 accès enregistrables

## Variantes de produit

Cylindre numérique à double bouton rond suisse MobileKey – Comfort,  
Bouton intérieur pouvant être commandé sans transpondeur,  
Boutons en acier inoxydable  
Version avec nœud de réseau intégré pour mise en réseau

Version étanche, classe de protection IP 66

Version avec nœud de réseau intégré pour mise en réseau

## Code de commande

MK.Z4.SR.aa-ii.CO.ZK.G2

MK.Z4.SR.aa-ii.CO.LN.ZK.G2

MK.Z4.SR.aa-ii.CO.WP.ZK.G2

MK.Z4.SR.aa-ii.CO.WP.LN.ZK.G2

# Demi-cylindre numérique rond suisse – MobileKey

Demi-cylindre numérique rond suisse, version étanche. Il est la solution à tous les problèmes d'accès courants au niveau de vos portes, par ex. pour l'insertion dans des portes de garage ou dans des interrupteurs à clé.

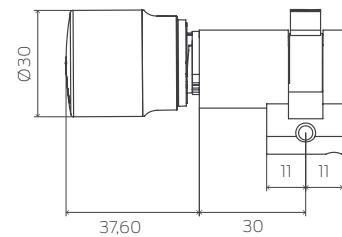

Dimensions en mm

## Données techniques

- :: Demi-cylindre rond suisse conformément aux normes DIN 18252 / EN 1303 / DIN EN 15684
- :: Bouton démontable
- :: Diamètre du bouton : 30 mm
- :: Version multi-enclenchement 35 – 10 mm
- :: Longueurs de base : 30 – 10 mm
- :: Longueur totale : max. 100 mm (côté extérieur max. 90 mm) ; sans supplément
- :: Classe de protection IP 66
- :: Type de piles : 2 x Lithium CR2450 3V
- :: Durée de vie de la pile : jusqu'à 300 000 fermetures ou jusqu'à dix ans en mode veille
- :: Plage de température : en service : -25 °C à +65 °C  
3 000 accès mémorisables
- :: 500 accès enregistrables

## Variantes de produit

Demi-cylindre numérique rond suisse MobileKey, version étanche, Classe de protection IP 66 (bouton), bouton démontable, bouton en acier inoxydable  
Version avec nœud de réseau intégré pour mise en réseau

Version multi-enclenchement, bouton démontable, version étanche, Classe de protection IP 66 (bouton de porte)  
Version avec nœud de réseau intégré pour mise en réseau

## Code de commande

MK.Z4.SR.aa-10.HZ.WP.ZK.G2

MK.Z4.SR.aa-10.HZ.WP.LN.ZK.G2

MK.Z4.SR.aa-10.HZ.MR.WP.ZK.G2

MK.Z4.SR.aa-10.HZ.MR.WP.LN.ZK.G2

# SmartRelais numérique MobileKey

Le SmartRelais numérique fonctionne comme un lecteur de contrôle des accès ou un interrupteur à clé. Dans le système MobileKey, il ouvre les portes actionnées électriquement, de même que les portails, les barrières et il allume/éteint la lumière, les chauffages et machines.

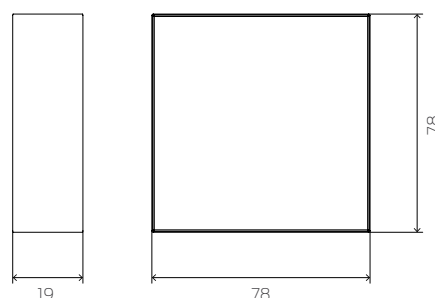

Dimensions en mm

## Données techniques

- ⌘ Boîtier en plastique blanc (polyamide 6.6)  
Dimensions : 78 x 78 x 19 mm (h x l x p)
- ⌘ Classe de protection : IP 20, non adapté à une utilisation extérieure non protégée
- ⌘ Portée de lecture : jusqu'à 120 cm
- ⌘ Plage de température : en service : -22 °C à +55 °C
- ⌘ Humidité atmosphérique : < 95 % sans condensation
- ⌘ Dimensions du circuit imprimé : 50 x 50 x 14 mm (h x l x p)
- ⌘ Tension secteur : 12 V CA (seulement pour SREL) ou 5-24 V CC (pas de protection contre l'inversion de la polarité)
- ⌘ Limite de puissance : le bloc d'alimentation doit être limité à 15 VA
- ⌘ Courant de repos : < 5 mA
- ⌘ Courant max. : < 100 mA
- ⌘ Durée d'impulsion programmable de 0,1 à 25,5 sec.
- ⌘ Fonctionnement à pile possible (en option MK.SREL.ZK.G2)
- ⌘ 500 accès enregistrables

## Variantes de produit

SmartRelais numérique MobileKey dans un boîtier blanc pour montage en saillie, possibilité de connexion pour une antenne externe.  
Version avec nœud de réseau intégré pour mise en réseau

## Données techniques du relais de sortie

- ⌘ Type : inverseur, pour SREL2 : contact de fermeture (réversible)
- ⌘ Courant permanent : 1,0 A max.
- ⌘ Courant de démarrage : 2,0 A max.
- ⌘ Tension de commutation : 24 V max.
- ⌘ Capacité de commutation : 10<sup>6</sup> manœuvres à 24 VA

## Code de commande

MK.SREL2.ZK.G2.W

MK.SREL2.LN.ZK.G2.W

# SmartRelais numérique MobileKey

Le SmartRelais numérique fonctionne comme un lecteur de contrôle des accès ou un interrupteur à clé. Dans le système MobileKey, il ouvre les portes actionnées électriquement, de même que les portails, les barrières et il allume/éteint la lumière, les chauffages et machines.

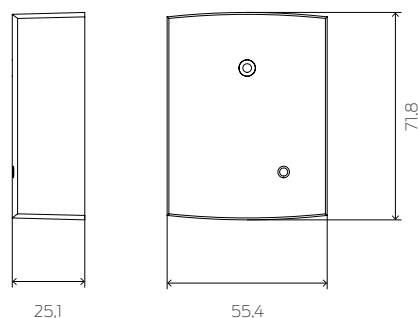

Dimensions en mm

## Données techniques

- ⌘ Boîtier en plastique noir (polyamide 6.6)  
Dimensions : 55,4 x 71,8 x 25,1 mm (h x l x p)
- ⌘ Classe de protection : IP 20, non adapté à une utilisation extérieure non protégée
- ⌘ Portée de lecture : jusqu'à 120 cm
- ⌘ Plage de température : en service : -22 °C à +55 °C
- ⌘ Humidité atmosphérique : < 95 % sans condensation
- ⌘ Dimensions du circuit imprimé : 50 x 50 x 14 mm (h x l x p)
- ⌘ Tension secteur : 12 V CA (seulement pour SREL) ou 5-24 V CC (pas de protection contre l'inversion de la polarité)
- ⌘ Limite de puissance : le bloc d'alimentation doit être limité à 15 VA
- ⌘ Courant de repos : < 5 mA
- ⌘ Courant max. : < 100 mA
- ⌘ Durée d'impulsion programmable de 0,1 à 25,5 sec.
- ⌘ Fonctionnement à pile possible (en option MK.SREL.ZK.G2)
- ⌘ 500 accès enregistrables

## Variantes de produit

Digitales SmartRelais MobileKey in schwarzem Gehäuse auch für Unterputzmontage geeignet, Anschlussmöglichkeit für externe Antenne.

## Données techniques du relais de sortie

- ⌘ Type : inverseur, pour SREL2 : contact de fermeture (réversible)
- ⌘ Courant permanent : 1,0 A max.
- ⌘ Courant de démarrage : 2,0 A max.
- ⌘ Tension de commutation : 24 V max.
- ⌘ Capacité de commutation : 10<sup>6</sup> manœuvres à 24 VA

## Code de commande

MK.SREL.ZK.G2

# Cadenas numérique MobileKey

Cadenas numérique MobileKey avec un anneau de 8 mm de diamètre pour protéger les portails, grilles et autres fermetures avec un anneau ou une chaîne supplémentaire

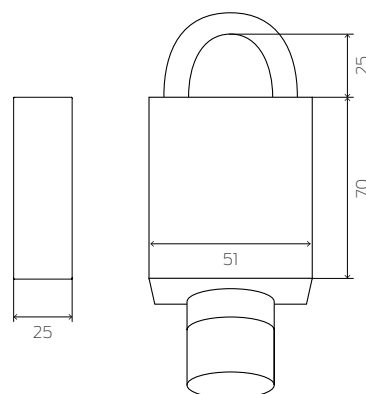

Dimensions en mm

## Données techniques

- :: Dimensions de la serrure sans bouton de cylindre ni anneau 51 x 70 x 25 mm (L x H x P)
- :: Hauteur intérieure de l'anneau : 25 mm
- :: Diamètre du bouton : 30 mm
- :: Classe de protection du boîtier : Classe 3 selon la norme EN12320
- :: Classe de protection : IP 66
- :: Type de piles : 2 piles CR2450 3V au lithium
- :: Durée de vie des piles : jusqu'à 300 000 manoeuvres ou 10 ans en mode veille
- :: Plage de températures :  
Fonctionnement : de -25 °C à +55 °C  
Stockage : de -45°C à +70°C
- :: Mémoire jusqu'à 500 accès

## Variantes du produit

Hauteur intérieure de l'anneau 25 mm, verrouillage automatique

Version avec noeud de réseau intégré

## Code de commande

MK.Z4.PL.08.25.SL.WP.ZK.G2

MK.Z4.PL.08.25.SL.WP.LN.ZK.G2

## Accessoires

Chaîne de sûreté pour cadenas avec un anneau de 8 mm de diamètre, longueur env. 30 cm

Support mural pour chaîne de sûreté

## Code de commande

PL.CHAIN.08.30

PL.CHAIN.BRACKET

# Appareil de programmation USB MobileKey

La clé de programmation compacte CD.STARTER pour composants actifs offre aux gérants des petites et micro installations de fermeture, le pouvoir de garder le contrôle de leur installation de fermeture de manière rentable. Vous pouvez ainsi créer des installations de fermeture, programmer des composants et administrer les droits d'accès. La clé de programmation USB est proposée avec l'application Web MobileKey pour une simplicité d'utilisation.



## Données techniques

- :: Programmation : Technologie 25 kHz de SimonsVoss
- :: Système d'exploitation : à partir de Windows 7
- :: Interface USB : USB de type A (comme une clé USB) / USB 2.0
- :: Alimentation : fiche USB
- :: Dimensions : 57 (70) x 19 x 13 mm (Lxlxh)
- :: Intervalle de programmation : 10 – 30 cm
- :: Indice de protection IP 40
- :: Plage de température : 0 °C à +60 °C
- :: Humidité de l'air : 95% (non condensée)

## Description

Clé de programmation USB pour programmer les produits MobileKey. Connexion à un ordinateur via l'interface USB en association avec l'application Web MobileKey

## Code de commande

MK.CD.STARTER.G2

# Sets de démarrage

Pour commencer, nous proposons des sets de démarrages MobileKey à prix économique.



## Set de démarrage MobileKey n° 1

Code de commande

Composé de 3 transpondeurs (MK.TRA2.G2)  
et d'une clé de programmation USB (MK.CD.STARTER.G2)

MK.SET1

## Set de démarrage MobileKey n° 2

Code de commande

Composé de 3 transpondeurs (MK.TRA2.G2)  
1 clavier à PinCode (MK.TRA .PINCODE) et  
1 clé de programmation USB (MK.CD.STARTER.G2)

MK.SET2

# Extension en ligne MobileKey

Dans la version en ligne, vos cylindres de fermeture numérique sont reliés au serveur via un SmartBridge. Ainsi, les paramétrages du système et les modifications des autorisations sont effectuées en temps réel. Contrôle total, partout et à tout moment.

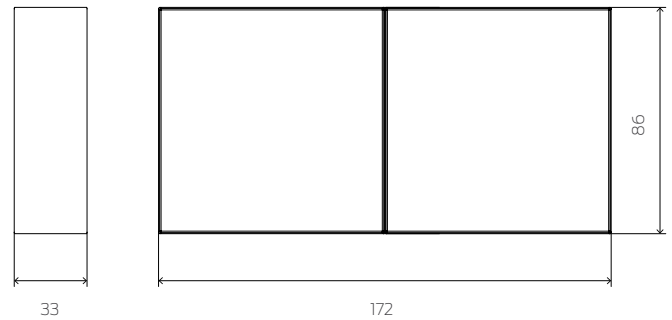

Dimensions en mm

## Données techniques

- :: Boîtier en plastique ABS, résistant aux UV, couleur: 9/118645 comme RAL 9016 (blanc standard)
- :: Dimensions : 172 x 86 x 33 mm (L x l x h)
- :: FRÉQUENCE RADIO : 868,xx – 870 MHz
- :: Puissance : 3 VA max.
- :: Portée jusqu'à 30 m

- :: Puissance d'émission du module radio : 10 dBm (6,3 mW) au connecteur d'antenne
- :: Tension d'alimentation extérieure : alimentation régulée \* 9 – 24 VDC supporte PoE (802.3af)

\* Le bloc d'alimentation et le câble réseau ne sont pas compris dans la livraison

## Description

SmartBridge MobileKey pour la mise en réseau des fermetures MobileKey avec le serveur SimonsVoss. Version Ethernet pour connexion à un nœud de réseau

## Code de commande

MK.SMARTBRIDGE.ER



# Pour compléter votre installation

Description	Code de commande
Vis de fixation intelligence du cylindre équipée de capteurs pour emploi avec le cylindre DoorMonitoring. ATTENTION : la distance au canon est requise pour la commande de la vis intelligente de maintien. Pouvant être commandée par mesure de 5 mm, de 25 mm jusqu'au maximum 70 cm	Z4.DM.xx.SCREW
Tournevis spécial de montage pour DoorMonitoring	Z4.DM.SCREWDRIIVER
Clé de montage et de changement de pile : outil spécial pour le démontage et le remplacement des piles (piles bouton) des cylindres TN4 (cylindre à double bouton et demi-cylindre)	Z4.SCHLUESSEL
Adaptateur anti-arrachement pour tous les cylindres à double bouton TN4 en rotation libre, (remarque : tenir compte de la rallonge pour la dimension extérieure du cylindre !)	
Rallonge 8 mm	Z4.KA
Rallonge 15 mm	Z4.KA.15R
Rallonge 20 mm	Z4.KA.20R
5 piles pour terminal PinCode (type : CR2032)	TRA.BAT
10 piles pour cylindres MobileKey (double bouton et demi-cylindres) (type : CR2450)	Z4.BAT.SET
Pile SmartRelais dans boîtier noir (MK.SREL.ZK.G2), pour utilisation sans alimentation externe (par ex. en tant qu'ouvre-porte), type de pile lithium 1/2 AA	SREL.BAT
Antenne externe pour connexion au SmartRelais, longueur du câble 5 m	SREL.AV
Boîtier de protection pour le SmartRelais (SREL2) lors d'une utilisation en extérieur	SREL.COVER1
Adaptateur secteur externe (Europlug) pour SmartBridge (adapté pour l'utilisation du MK.SREL/MK.SREL2)	POWER.SUPPLY.2
Adaptateur secteur externe (prise universelle EU, US, UK, AU) pour SmartBridge (adapté pour l'utilisation du MK.SREL/MK.SREL2)	POWER.SUPPLY.2.UNI
Kit d'antenne externe pour SmartBridge	ANTENNA.EXT.868
Cache de bouton de réseau MobileKey pour la mise en réseau directe du cylindre en tant que pièce de remplacement	MK.LN.I
Cache de bouton réseau MobileKey en laiton pour mise en réseau directe des cylindres	MK.LN.I.MS
Platine de réseau MobileKey pour la mise en réseau directe du SmartRelais (SREL2) en tant que pièce de remplacement	MK.LN.I.SREL2.G2
Boîte d'échantillons vide (boîte en aluminium 327 x 200 x 54) pour cylindre de longueur 35 – 35 mm, 2 transpondeurs, 1 clavier à PinCode et une clé de programmation USB	MK.KOFFER.SMALL.U

La liste de prix reste valable jusqu'à la publication d'une nouvelle liste de prix par SimonsVoss Technologies GmbH. Les prix mentionnés se comprennent « Ex-Works » (« départ usine ») Osterfeld (Allemagne), plus frais d'envoi et la taxe sur la valeur ajoutée en vigueur. Un supplément de 25 € sera facturé si la valeur de la commande n'atteint pas 50 € ! Nos conditions commerciales générales (CCG) sont applicables (dans leur version actuelle) ; elles peuvent vous être envoyées sur demande. Vous pouvez également consulter les CCG de SimonsVoss Technologies GmbH sur Internet sous [www.simons-voss.com](http://www.simons-voss.com), dans la section Mentions légales. [www.simons-voss.com](http://www.simons-voss.com).

# LES AVANTAGES DE LA SOLUTION

---

SimonsVoss a déjà installé plus d'un million de cylindres de fermeture numérique. Êtes-vous prêt à les tester ?



## Clé radio ultramoderne.

Les clés standard ont fait leur temps. Avec le système MobileKey, ouvrez vos portes avec un transpondeur, un clavier à PinCode ou avec votre smartphone.

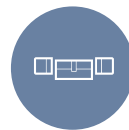

## Solution de contrôle des accès.

Les plages horaires vous permettent de décider qui a accès, où et quand. Sur votre ordinateur, vous pouvez ainsi voir qui a accédé à quel endroit et à quel moment.



## La perte de clés n'est plus un problème.

Si vous perdez votre transpondeur, vous pouvez le bloquer en toute simplicité et en activer un nouveau. L'avantage ? Vous n'avez plus à changer de serrures.



## Installation simple et évolutive.

Le cylindre de porte mécanique sera tout simplement remplacé par le cylindre numérique. Il est monté en quelques minutes. Sans câblage et sans perçage !



## Application Web et programmation intuitives.

Vous vous familiarisez en quelques minutes avec l'application Web, vous pouvez vous-même tout configurer.



## Excellent rendement.

La solution MobileKey est économique et requiert peu de maintenance. Adaptée pour 20 portes et jusqu'à 100 utilisateurs.



## Flexibilité totale grâce à sa gestion Web.

Vous pouvez administrer la solution MobileKey avec n'importe quel appareil compatible avec Internet, créer ou bloquer des utilisateurs, modifier des autorisations ou consulter le statut des portes où que vous soyez.



## Assistance complète.

N'hésitez pas à recourir aux services de votre distributeur spécialisé pour mesurer les cylindres de porte, installer, mais également configurer et gérer votre plan de fermeture, y compris la programmation.

# UNE INSTALLATION DE FERMETURE SUR-MESURE EN SEULEMENT QUELQUES ÉTAPES

---



## 01. Détermination des composants

Commencez par définir le cercle d'utilisateurs souhaité qui déterminera le nombre nécessaire de supports d'identification. Ensuite, déterminez combien de portes doivent être équipées de composants de fermeture numérique. Déterminez ensuite la longueur et la fonctionnalité de chaque cylindre de fermeture.

## 02. Création du plan de fermeture via [www.simons-voss.com](http://www.simons-voss.com)

Après vous être inscrit sur [www.simons-voss.com](http://www.simons-voss.com), vous recevez un message confirmant la création de votre compte utilisateur. Vous pouvez accéder au plan de fermeture depuis n'importe quel appareil disposant d'un accès à Internet. À présent, vous créez votre plan de fermeture avec l'agent d'aide à la création et définissez les descriptions et propriétés des composants. L'ajout d'autres clés et serrures est possible à tout moment.

## 03. Programmation des composants

La programmation peut commencer dès que chaque composant a été créé et que les autorisations des composants de fermeture respectifs ont été attribuées. Grâce à l'appareil de programmation, les tâches de programmation peuvent être effectuées depuis n'importe quel ordinateur Windows, Apple Mac ou Smartphone Android. Grâce à l'extension en ligne, la programmation des composants en réseau peut également être directement effectuée via le réseau.

## 04. Montage des composants

À l'issue de l'étape de programmation, il convient de procéder au montage des cylindres de fermeture et du SmartRelais afin de pouvoir commander des barrières, portes de garages et autres appareils.

## 05. Test de fonctionnement et c'est terminé !

À l'issue d'un court test de fonctionnement via le transpondeur, l'installation de fermeture électronique est prête à fonctionner ! La modification des autorisations et les extensions sont possibles à tout moment.



## Voici SimonsVoss

SimonsVoss, le pionnier de la technologie de contrôle des accès sans fil, propose une large gamme de produits pour le secteur des TPE et des moyennes et grandes entreprises ainsi que des organismes publics. Les solutions de fermeture SimonsVoss allient fonctionnalités intelligentes, qualité exceptionnelle, design récompensé et fabrication allemande. En tant que fournisseur de solutions innovantes, SimonsVoss est particulièrement attaché à l'évolutivité des systèmes, à la sécurité, à la fiabilité des composants, à la performance des logiciels et à la simplicité d'utilisation. SimonsVoss est ainsi considéré comme une entreprise à la pointe de la technologie dans le domaine des systèmes numériques de fermeture. SimonsVoss est la seule société à proposer une surveillance de porte en ligne sans fil adaptée aux cylindres numériques. L'esprit d'innovation, la durabilité, la responsabilité et la haute estime des collaborateurs et partenaires constituent les principes de la réussite économique.

SimonsVoss est une société du Groupe ALLEGION – un réseau actif à l'échelle mondiale dans le domaine de la sécurité. Allegion est représenté dans près de 130 pays ([www.allegion.com](http://www.allegion.com)).

### Fabriqué en Allemagne

Pour SimonsVoss, le « Made in Germany » est un engagement sérieux : tous les produits sont mis au point et fabriqués exclusivement en Allemagne.

#### SimonsVoss Technologies GmbH

FeringasträÙe 4  
85774 Unterföhring  
Allemagne  
Tel. +49 89 992280  
[info-simonsvoss@allegion.com](mailto:info-simonsvoss@allegion.com)  
[www.simons-voss.com/fr](http://www.simons-voss.com/fr) | [www.allegion.com](http://www.allegion.com)  
[www.my-mobilekey.com](http://www.my-mobilekey.com)

#### SimonsVoss Technologies SAS

Immeuble « Les Portes de Paris »  
1/3 rue du Rempart  
93160 Noisy Le Grand  
France  
Tél. + 33 1 48 15 14 80  
[france-simonsvoss@allegion.com](mailto:france-simonsvoss@allegion.com)



Pour des informations générales sur la sécurité et la maintenance, rendez-vous sur [www.simons-voss.com/fr/security.html](http://www.simons-voss.com/fr/security.html)

PK.MK.FR – 2022.05

© Copyright 2022, SimonsVoss Technologies GmbH, Unterföhring.

Tous droits réservés. Tous les textes, images et graphiques sont protégés par le droit d'auteur.

Il est interdit de copier, diffuser ou modifier le contenu de la présente brochure. Vous trouverez les données techniques contractuelles dans notre manuel système. Sous réserve de modifications techniques.

SimonsVoss et MobileKey sont des marques déposées de SimonsVoss Technologies GmbH.

**SimonsVoss**  
technologies

A BRAND OF **ALLEGION** 

Made in Germany